

“Проблемы теоретической физики”

при Институте теоретической физики
им Л.Д. Ландау РАН

сайт кафедры:
chair.itp.ac.ru

Заведующий кафедрой:
Фейгельман
Михаил Викторович
feigel@landau.ac.ru



Зам. зав. кафедрой:
ФОМИНОВ
Яков Викторович
fominov@landau.ac.ru



Базовый институт:
Институт
теоретической
физики
им. Л.Д. Ландау
www.itp.ac.ru



Институт основан в 1964 г.
учениками Л.Д. Ландау.
Кафедра работает с 1966 г.

Чем же мы занимаемся?

Сектор квантовой мезоскопии

- физика квантовых вычислений
- квантовые фазовые переходы
- мезоскопические электронные системы
- сверхпроводящие гибридные структуры
- спинтроника

Сектор физики неравновесных процессов

- двумерная гидродинамика
- оптоволоконные лазеры
- статистическая динамика в потоках
- лазирование на поверхностных модах наночастиц

А также:

- Сектор электронных и оптических свойств твердых тел
- Сектор плазмы и лазеров
- Сектор гравитации и космологии
- Сектор современных проблем математики
- Сектор математической физики

Пример №1. Квантование проводимости.

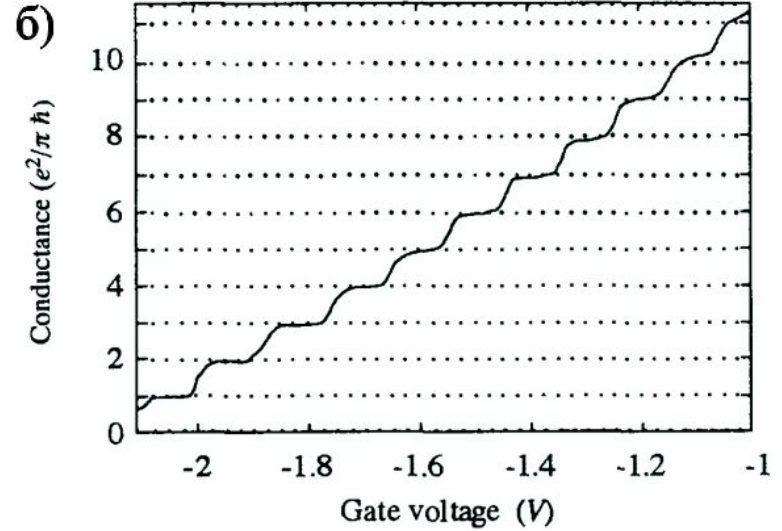
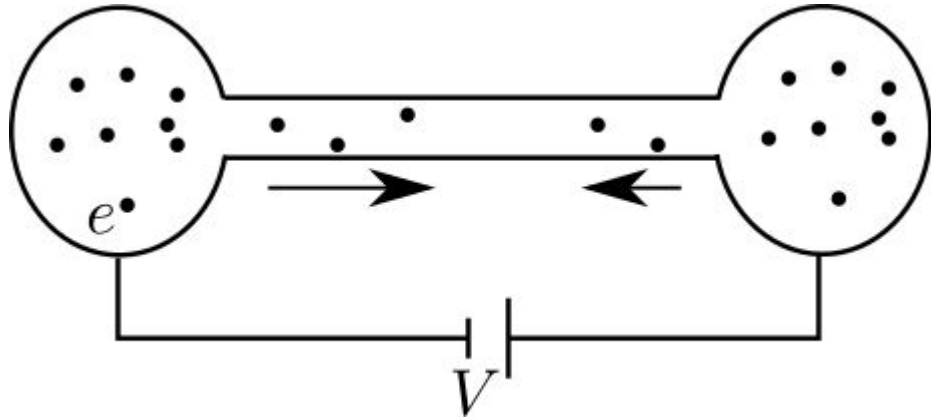

Пример №2. Кулоновская блокада.

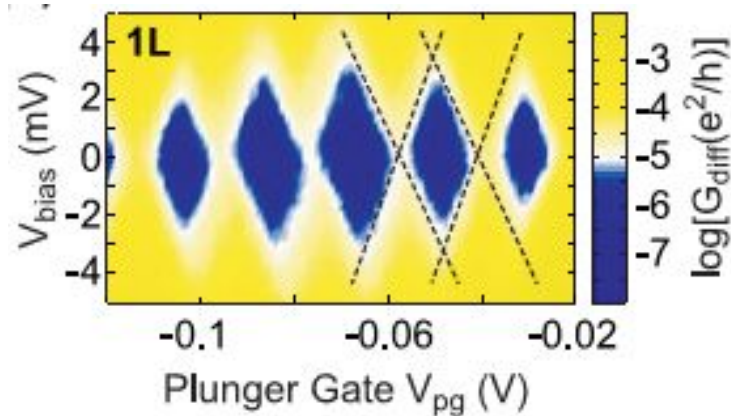
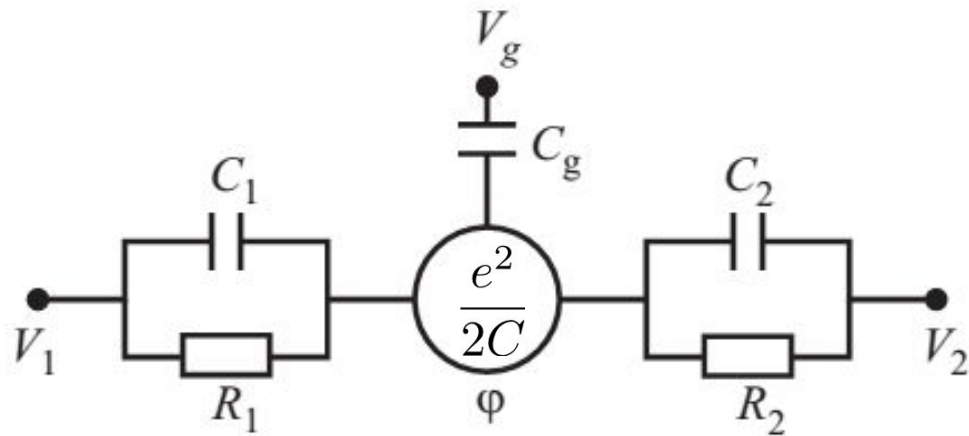

Пример №3. Физика сверхпроводниковых кубитов

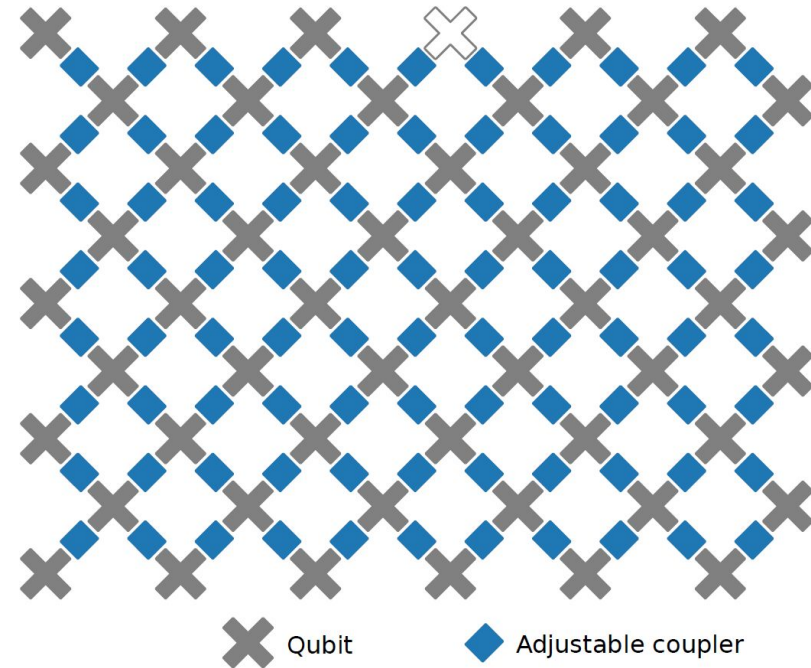
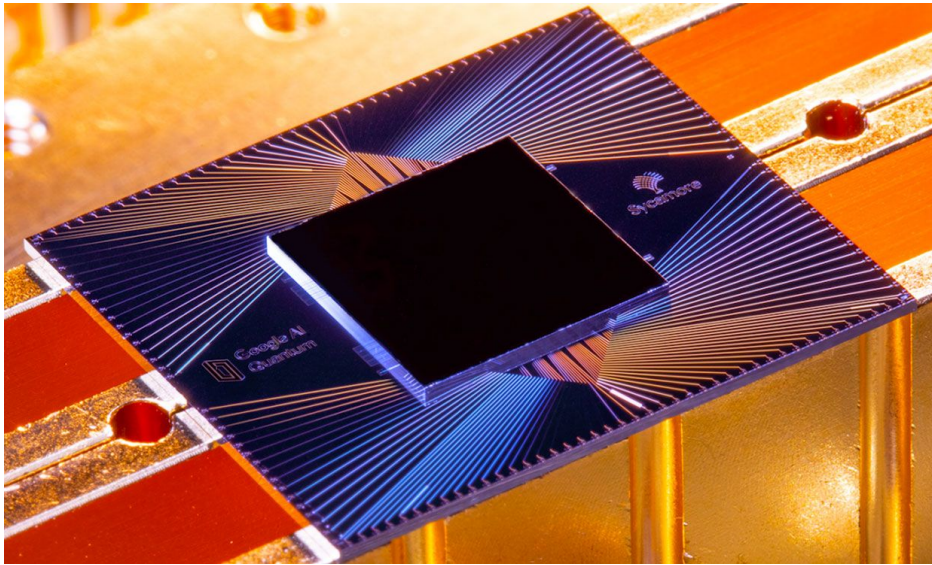

Наши выпускники и преподаватели.

Выпускники кафедры работают в ведущих научных центрах мира.

Информация о них находится на сайте кафедры.

- А. Ю. Китаев: премия по фундаментальной физике, медаль Дирака, премия О. Бакли по физике конденсированного состояния
- премия Ф. Саймона: Г.Е. Воловик, Н.Б. Копнин
- премия Л. Онзагера: Г.Е. Воловик, В.П. Минеев, П.Б. Вигман

- [Физики изучили магнитные примеси в топологических изоляторах](#) (Пресс-релиз МФТИ)
- [Российские физики выяснили, как появляются вихри](#) (Пресс-релиз ТАСС)

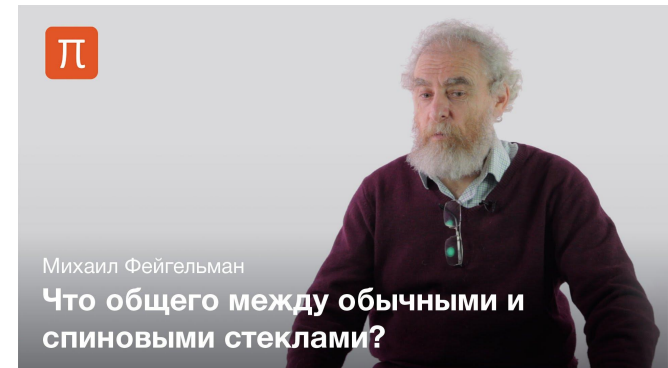

Давайте знакомиться.

1 курс - весна

- Приближенные методы аналитических вычислений

2 курс - осень

- Избранные методы теоретической физики

2 курс. Теоретический минимум: Математика-1, Механика.

Теоретический минимум

Нельзя научиться решать задачи, не решая их.

Математика-1

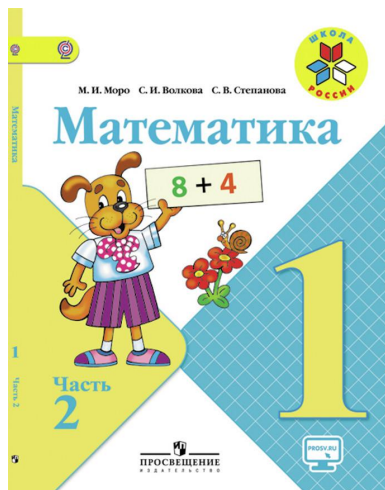

Механика

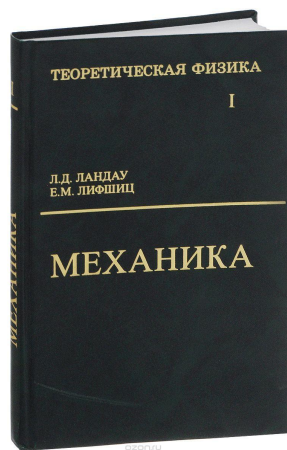

Квантовая механика

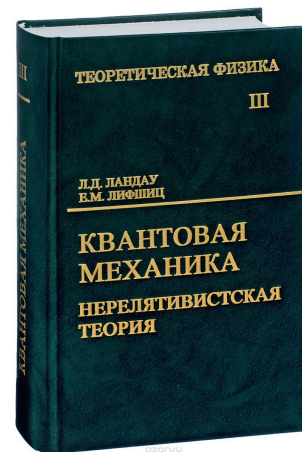

Первые шаги в науке.



Летняя школа по теоретической физике 2019

One more thing about education



- Today it is very important to know English
- English is the language of science
- We have a double-degree MS program with Skoltech
- English is the official language there

Skoltech

Skolkovo Institute of Science and Technology

Чему мы можем вас научить.

- 1-3 курс: математика для физиков-теоретиков
- 3 курс: квантовая механика одной частицы и введение в многочастичную физику
- 4 курс: “классические” результаты физики конденсированного состояния и теории поля
- 5 курс: современные методы теории конденсированного состояния

[Полный список курсов.](#)

Международное сотрудничество.

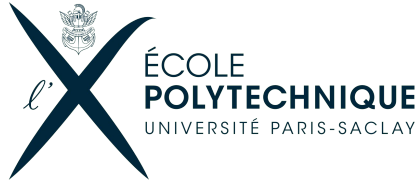

Они ответят на ваши вопросы.

- Побойко Игорь -
аспирант Skoltech
- Хвалюк Антон -
магистр
МФТИ-Skoltech

Лункин Алексей -
аспирант Skoltech

Чат в Telegram для ваших вопросов: t.me/ITP_FY

Что же самое главное?

- У нас интересно
- У нас сложно
- Доп. стипендия от кафедры
- Выбор научного руководителя
- Стипендия от Skoltech на 5 и 6 курсах
- Не бойтесь задавать вопросы